

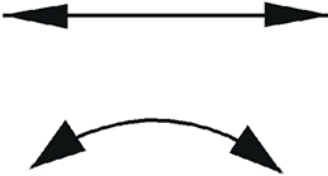

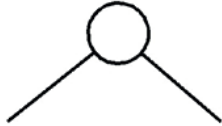





RYSUNKI SCHEMATYCZNE



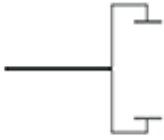
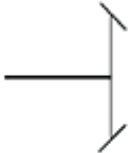
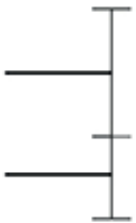
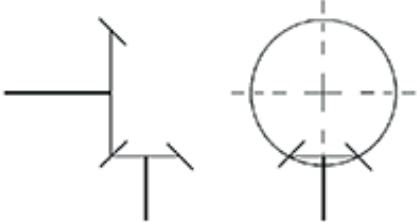
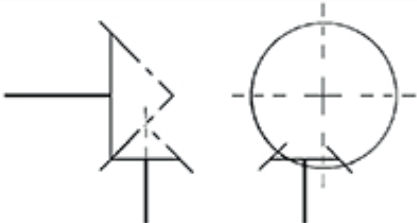

	Nazwa	Oznaczenie
Ruch jednokierunkowy i zwrotny	o stałym kierunku	
	o zmiennym kierunku	
Pary kinematyczne	para obrotowa w mechanizmach płaskich	
	para przesuwna	
	para cylindryczna	
	para kulista	



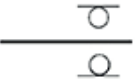

Kola zębate walcowe, stożkowe i mechanizmy zębate

Nazwa	Oznaczenie
walcowe o uzębieniu zewnętrznym	
walcowe o uzębieniu wewnętrznym	
stożkowe	
przekładnia zębata walcowa	
przekładnia zębata stożkowa czołowa	
przekładnia zębata stożkowa hipoidalna	

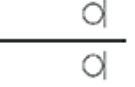
Ogniwa mechanizmów i ich połączenia

Nazwa	Oznaczenie
ogniwo nieruchome	
wał, oś, trzpień	
połączenie nieruchome części ogniwa	
połączenie nieruchome elementu z wałem, osią	

łożyska ślizgowe i toczne	Nazwa	Oznaczenie
	poprzeczne (symbol ogólny)	
	wzdłużne (symbol ogólny)	
	ślizgowe poprzeczne	
	toczne poprzeczne	 lub 
toczne wzdłużne jednostronne		

Sprzęgła	Nazwa	Oznaczenie
	nierozłączne (symbol ogólny)	
	nierozłączne sztywne	
	odchylne (Cardana)	
	kłowe włączalne	
	wielopłytkowe mechaniczne	

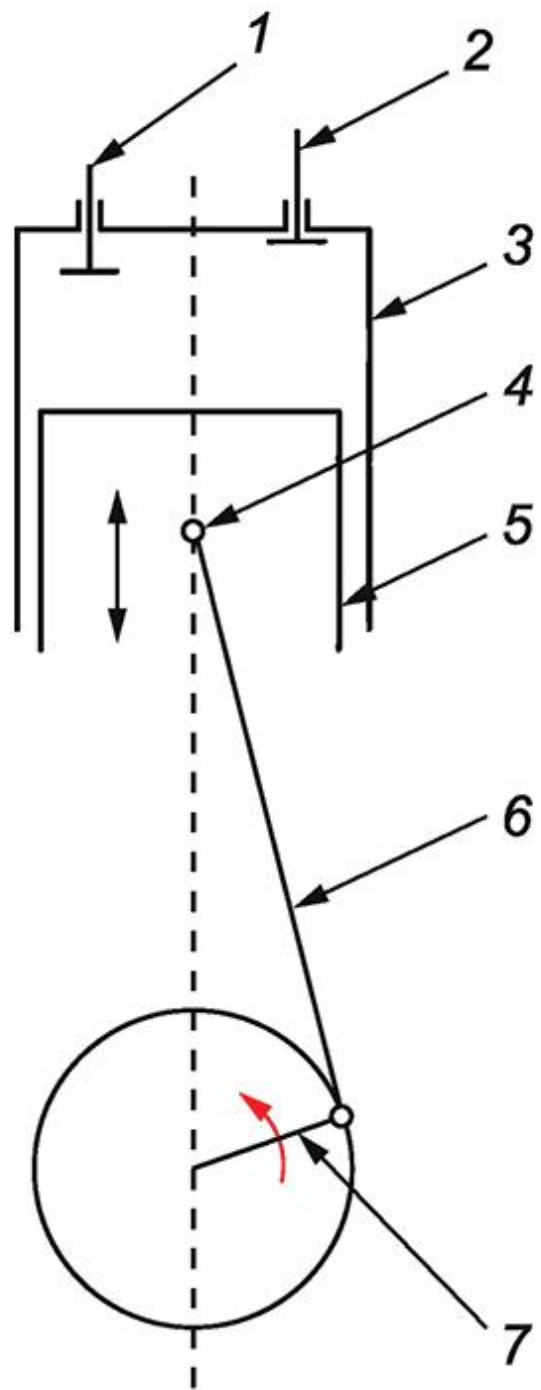

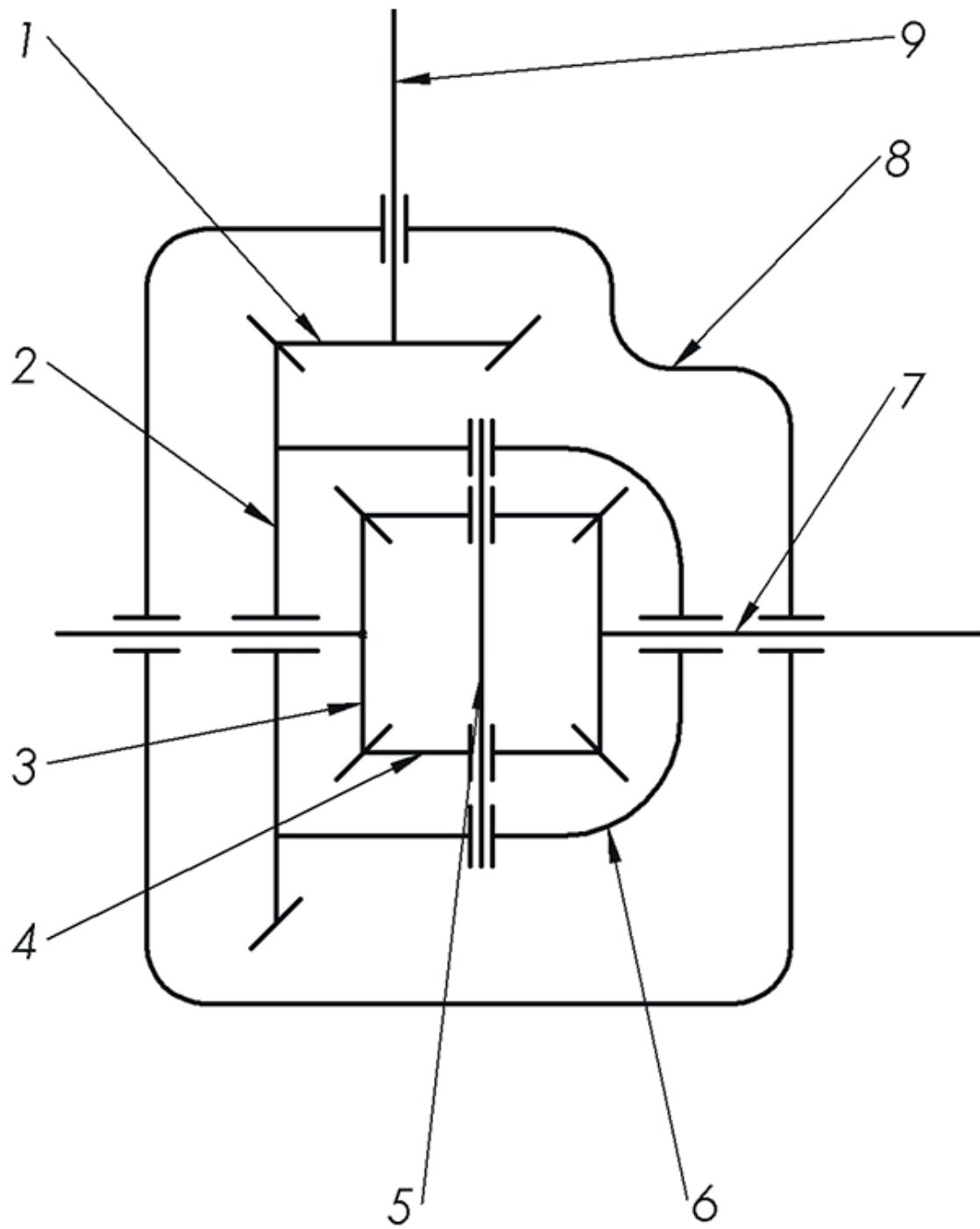

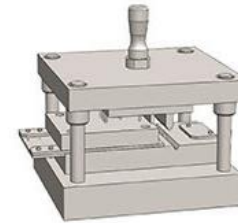
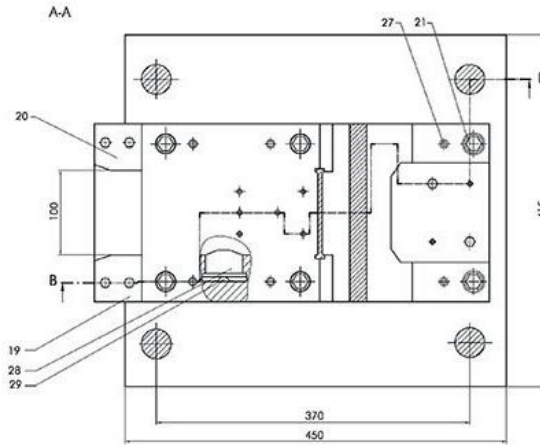
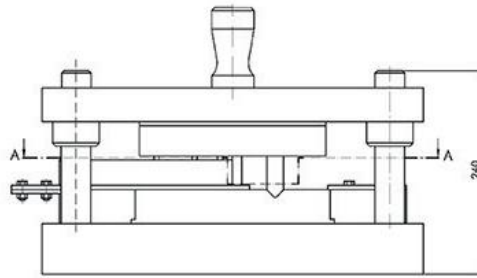

B-B

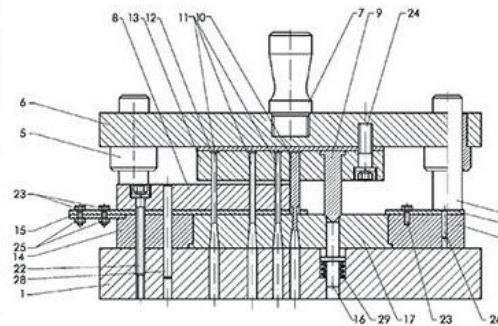

29	Sprężyna	2	PN-EN ISO 14462-1		
28	Koła zębata	4	PN-EN ISO 5207:2004		
27	Wahki 20x120	2	PN-EN ISO 5207:2004		
26	Koła zębata	2	PN-EN ISO 5207:2004		
25	kołeczko M6	6	PN-EN ISO 7042:2003		
24	Śruby M5x30	4	PN-EN ISO 4034:1999		
23	Śruby M5x15	8	PN-EN ISO 4034:1999		
22	Śruby M5x10	4	PN-EN ISO 4034:1999		
21	Śruby M5x10	2	PN-EN ISO 4034:1999		
20	Liście prowadzące	1	230529	St 45	
19	Liście prowadzące p	1	230519	St 45	
18	Łożysko	1	230518	1P201	
17	Metrycy	1	230517	Ni60	
16	Wypychacz	1	230516	1P201	
15	Motylek	1	230515	St 45	
14	Plata ostrycowa prz.	1	230514	St 45	
13	Plata ostrycowa	1	230513	NC4	
12	Przekładki sterujące	1	230512	CS5	
11	Stempel okrągły	6	230511	NC20	
10	Stempel okrągły	1	230510	NC10	
9	Stempel gładki	1	230509	NC10	
8	Plata prowadząca	1	230508	1P201	
7	Łop	1	230507	St 45	
6	Plata głowicowa	1	230506	NC4	
5	Łopki prowadzące	4	230505	1P201	
4	Śruby prowadzący	1	230504	St 45	
3	Plata ostrycowa	1	230503	CS5	
2	Plata ostrycowa tylna	1	230502	St 45	
1	Plata podłożowa	1	230501	2314	
Nazwa części					
Numer rysunku					
Numer skł. 3/20					



